



L



A

M

I

N



A

松華 產品介紹

SUNFLOWER CORPORATION
High Pressure Laminates

T



E

公司沿革

Milestones

1974 年

外銷業績大幅成長，榮獲頒發外銷績優獎。

1983 年

擴大產能，第一台德國“Siempelkamp 熱壓機”投產。

1985 年

獲頒中央標準局『正字標記』證書。

1993 年

推出另一美耐板品牌——『萊適寶』、及『天美板』系統板系列。

1995 年

推出松利特厚板，研發出抗菌板並外銷日本市場。

1973 年

公司創立，定名為『松華實業股份有限公司』，主要從事合板二次加工，生產保麗板、麗花板及 PVC 合板。

1979 年

開始生產美耐板『松耐特』。

1984 年

獲得品質優良最高獎“金鼎獎”。

1988 年

松華領先引進人造石。

1994 年

為了擴大產能、提昇品質，松華再購置德國名廠“Siempelkamp 熱壓機及 VITS 含浸機”。松華成為亞洲首家可生產寬度大於 4' 之耐火板廠家。

1996 年

松華成為亞洲首家 ISO 9002 耐火板認證之優良生產商。

2002 年

松華成為 ISO 9001 認證之優良生產商。

2004 年

完成研發超低甲醛含量之美耐板及系統板，並通過要求嚴格的日本大臣認定 F☆☆☆☆。

2005 年

獨家代理韓國 HANEX 人造石、HANSTONE 石英石。

2009 年

榮獲內政部建築研究所健康綠建材標章。

2010 年

獲得新加坡綠建材標章。

2012 年

通過國際海事組織之設施驗證 2014/90/EU(認證機構：2690 法國驗船協會)(僅松耐特)。

2015 年

義大利 Tocchio 含浸機，加入生產行列。

2016 年

德國 Wemhoner 熱壓機，加入生產行列。同年，隆重推出系統板 (MFC) 新品牌『松美板』。

2020 年

美耐板全面升級防黴抗菌 (金屬板除外)，系統板全面升級抗菌板。

2021 年

成功研發耐燃一級美耐板 (複合材)。

2022 年

獲得 FSC™ 產銷監管鏈驗證。
(可根據要求提供 FSC 認證產品)

SUNFLOWER
CORPORATION



松華實業股份有限公司

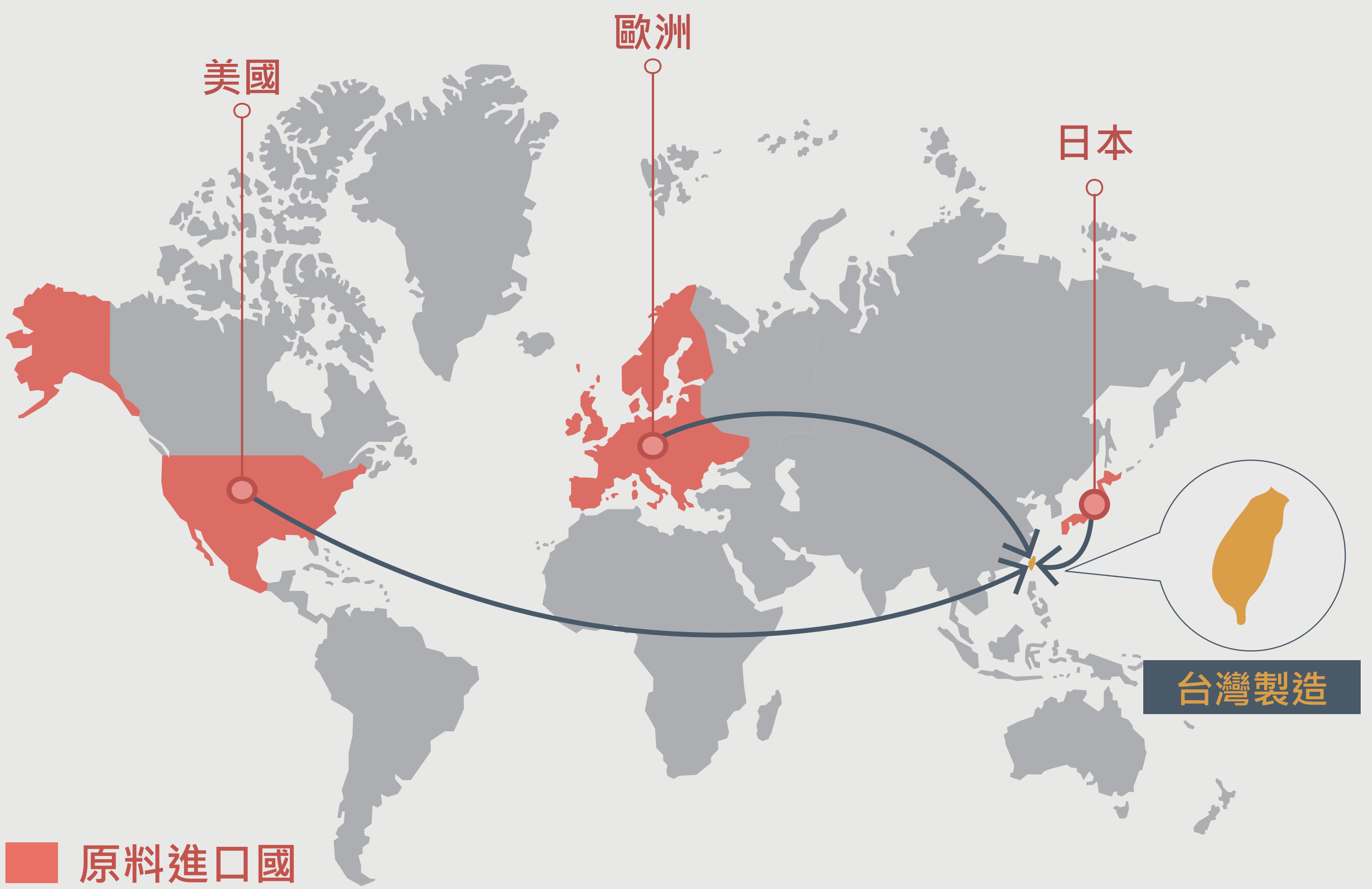

Why Sunflower Corporation?

垂直整合

原料採購 → 生產 → 物流
(歐.美.日)

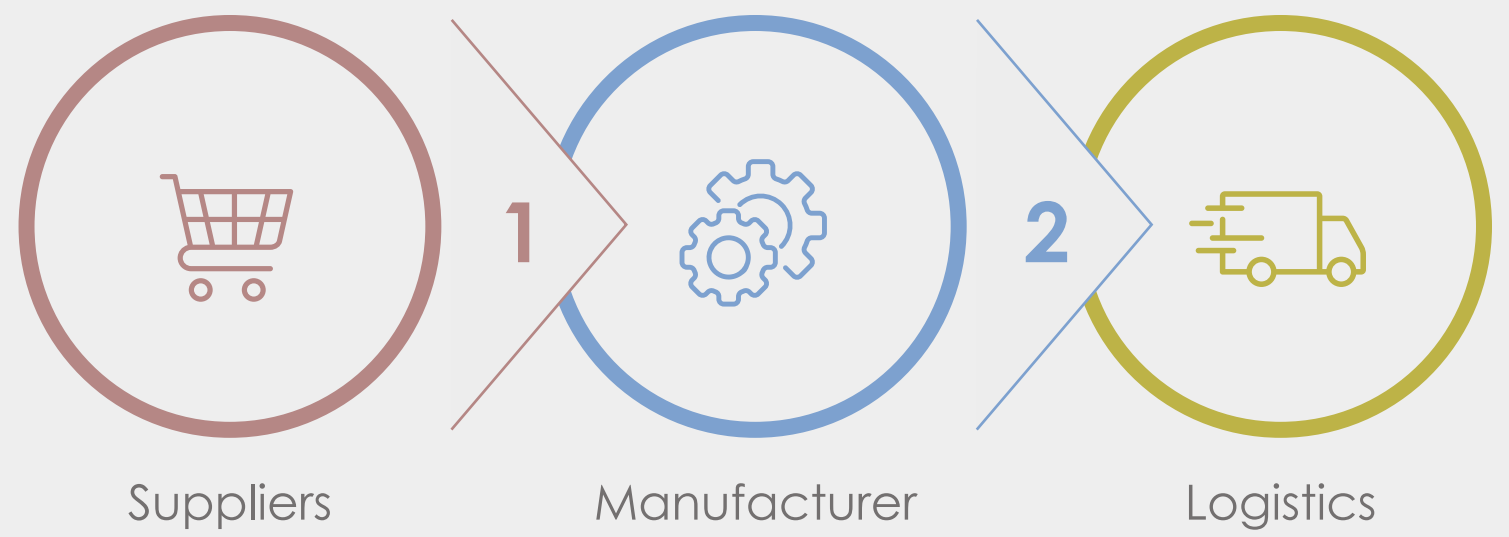

台灣直營

台灣製造、自產自銷



兩段式含浸機

一 樹脂，二 客製
(防黴抗菌 + 客製)

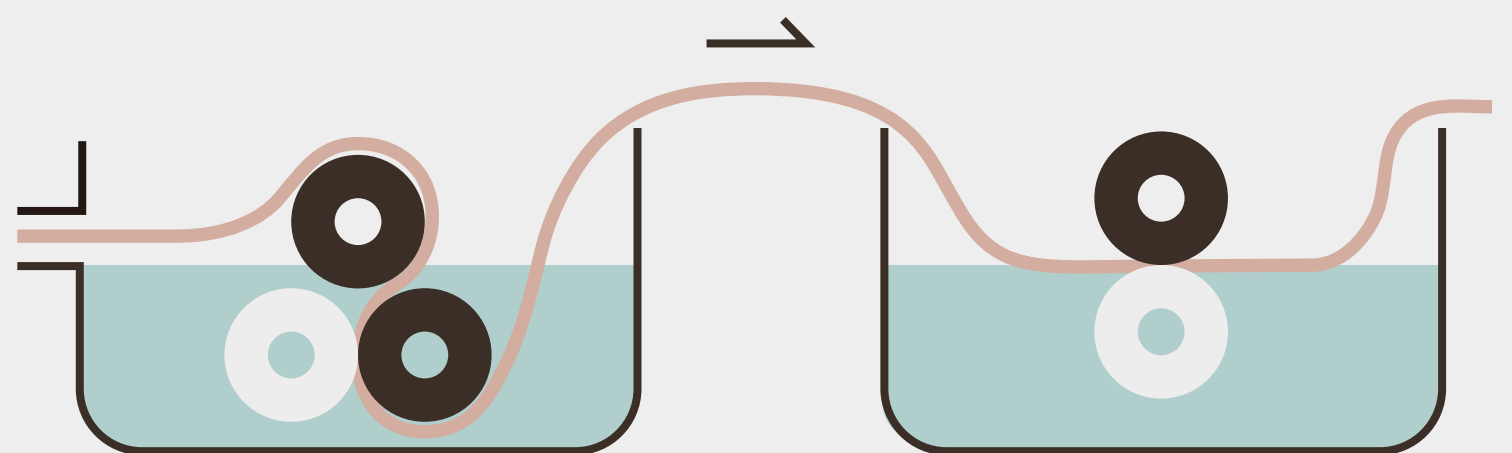

4 大產品線

完美搭配室內裝飾
美耐板、系統板、
石英石、人造石。



整合板材

一色到底，空間設計整合

目錄 Contents

02 關於松華

06 目錄頁

07 美耐板

08 奈米防黴抗菌板

09 極霧系列
同心板
金屬板
彎曲板

11 松美板

13 人造石
石英石



美耐板

松耐特
SUNLITE

萊適寶[®]
LITESPAL[®]

松耐特和萊適寶皆為松華美耐板品牌，皆為防黴抗菌板（金屬板除外）。1979年松華創立的第一個美耐板品牌『松耐特』，此品牌為常見的經典表面處理：皮紋及亮面，厚度0.7mm。1993年成立『萊適寶』，厚度1.0mm，為松華的高端美耐板品牌。

松華在表面處理及紋路更精益求精，不斷的創新及研發獨特產品，暢銷表面處理雕木系列、磐岩系列、樸木系列等等。目前已開發至少400種花色、40種表面處理，包含木紋、石紋、金屬板、同心板等等。



標準尺寸：4' x 8'(1220x2440mm)、
5'3" x 12'(1600x3660mm)
其它尺寸：4'3" x 10'(1300x3050mm)
5' x 8'(1525x2440mm)
5' x 10'(1525x3050mm)
5'3" x 10'(1600x3050mm)

其它非標準尺寸請洽松華。

厚度：0.7mm~1.0mm

產品應用：如立面及檯面、門板、客廳電視牆、廚房、大樓公共空間、醫療院所、旅行房車、船舶等等。

奈米防黴抗菌板

松華抗菌板已銷售行之有年，有鑑於生活品質及衛生要求提高，萊適寶、松耐特、全面升級奈米防黴抗菌板（不含金屬板）。松華奈米防黴抗菌板，符合日本 JIS Z 2801 及美國 ASTM G21 之規範。防黴抗菌板是在製程中處理紙張時（備註一）添加「鋅離子防黴抗菌劑」，鋅離子抗菌劑能干預微生物代謝，影響微生物之發生成長或繁殖，降低交叉汙染。由於藥劑並非只是添加於表面，經過長時間使用或是擦拭，也不易影響產品本身的防黴抗菌效果。適合運用在醫院、學校、食品加工廠、實驗室、商場、餐廳等等。

* 備註一：熱壓前的紙張含浸。



Overlay

Decorative Layer

Core Layer

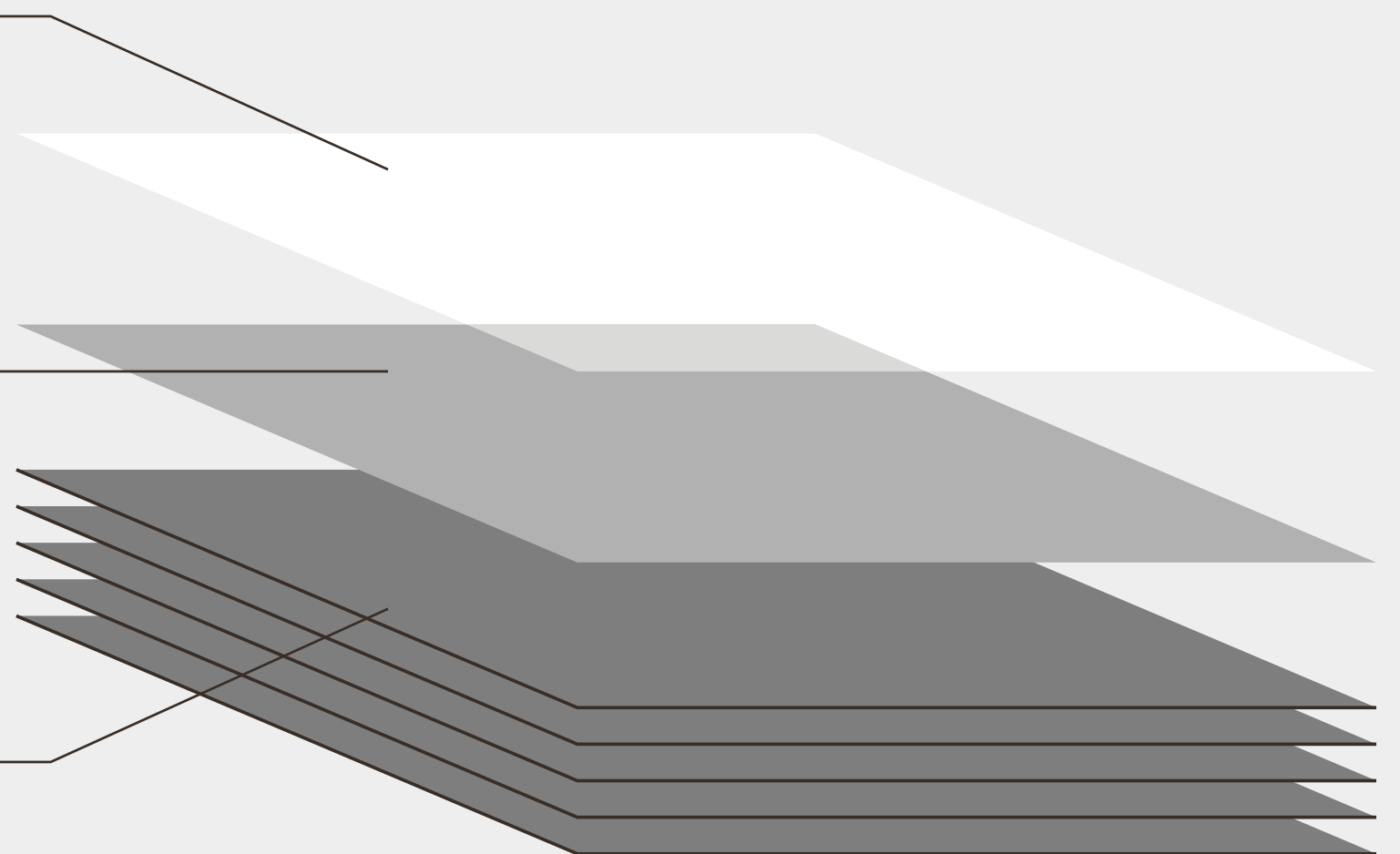



抗指紋 Ultra Touch- 極霧系列

不同於傳統裝飾面材，本產品具有抗指紋、低反射率、易清潔保養等多種特性。絲滑絨柔的觸感，細緻的紋路，提升空間質感。

彎曲板

跳脫原本美耐板的制式特性，可解決封邊的問題，增加成品的曲線美感。常利用於彎曲檯面、廚具門片等等。

同心板 Uni-Core

同心板使用與面紙同色芯材，有效地解決美耐板接合時，面紙及芯材色差的問題。同心板具有光澤性、耐磨、表面毛孔細小、不易被汙染等等。此產品厚度 1.6mm。

金屬板

產品採用金屬材質搭配美耐板製成，多種金屬顏色選擇，古銅金、玫瑰金、灰黑金、黃金色等等。且輕薄，可直接木作施工。適用於立面及天花板。

表面處理



松耐特



萊適寶



美耐板認證標章

1. ISO 9001:2015
2. CNS 11366
3. BS EN 438 (UK & EEC countries)
4. NEMA LD3-1995
5. JIS K-6902/6903 (Japan)
6. GB 50222-95 (China)
7. MIT 微笑標章之正字標記產品
8. 綠建材認證
9. 國際海事組織之船舶設施驗證 (僅松耐特)
10. 新加坡綠建材認證 Green Label
11. 日本大臣認證 F ☆☆☆☆
12. 防黴測試 /Antifungal Grade - ASTM G21
(不含金屬板)
13. 抗菌測試 /Antibacterial Grade - JIS Z 2801
(Japan) (不含金屬板)
14. 防焰測試 - CNS 7614 (不含金屬板)
15. CNS-14705-1 耐燃一級 (複合材)
(不含 M 霧面、G 亮面、U 極霧面、Q1 晶面、
D 鑽面及金屬板)
16. 甲醛釋放量測試 / GB 18580-2001 (China)
17. ASTM 相關試驗
18. FSC™ 產銷監管鏈驗證
(可根據要求提供 FSC 認證產品)



產品特色

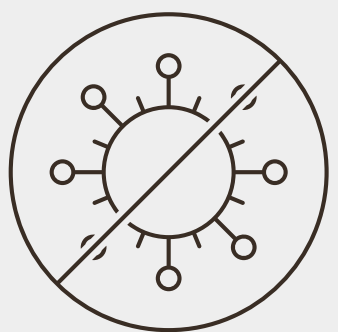

防黴抗菌



防焰



易清潔

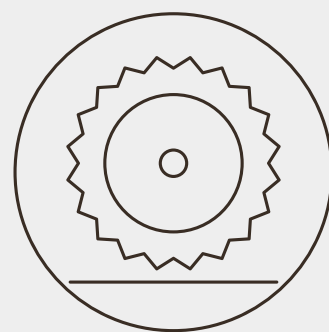

耐磨

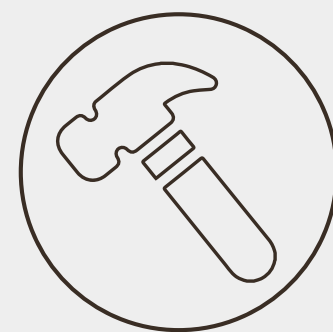

易安裝



防潑水

松美板

松美板

Melamine Faced Chipboard

松美板 - 系統櫃板，為松華美耐板同色複合產品，可搭配同色牆面，提升空間設計整體美觀，實現更人性化及整體的設計規劃。表面裝飾材及貼合皆由松華製造及加工。

規格尺寸：7' x 9'(2100x2850mm)

基材：塑合板

厚度：8mm、18mm、25mm

其它厚度請洽松華

產品應用：住家櫃體、學校櫃體、醫院櫃體、廚房流理台櫃體、商品展示槽板等等。



Melamine Decor Paper

Particle board

Melamine Decor Paper

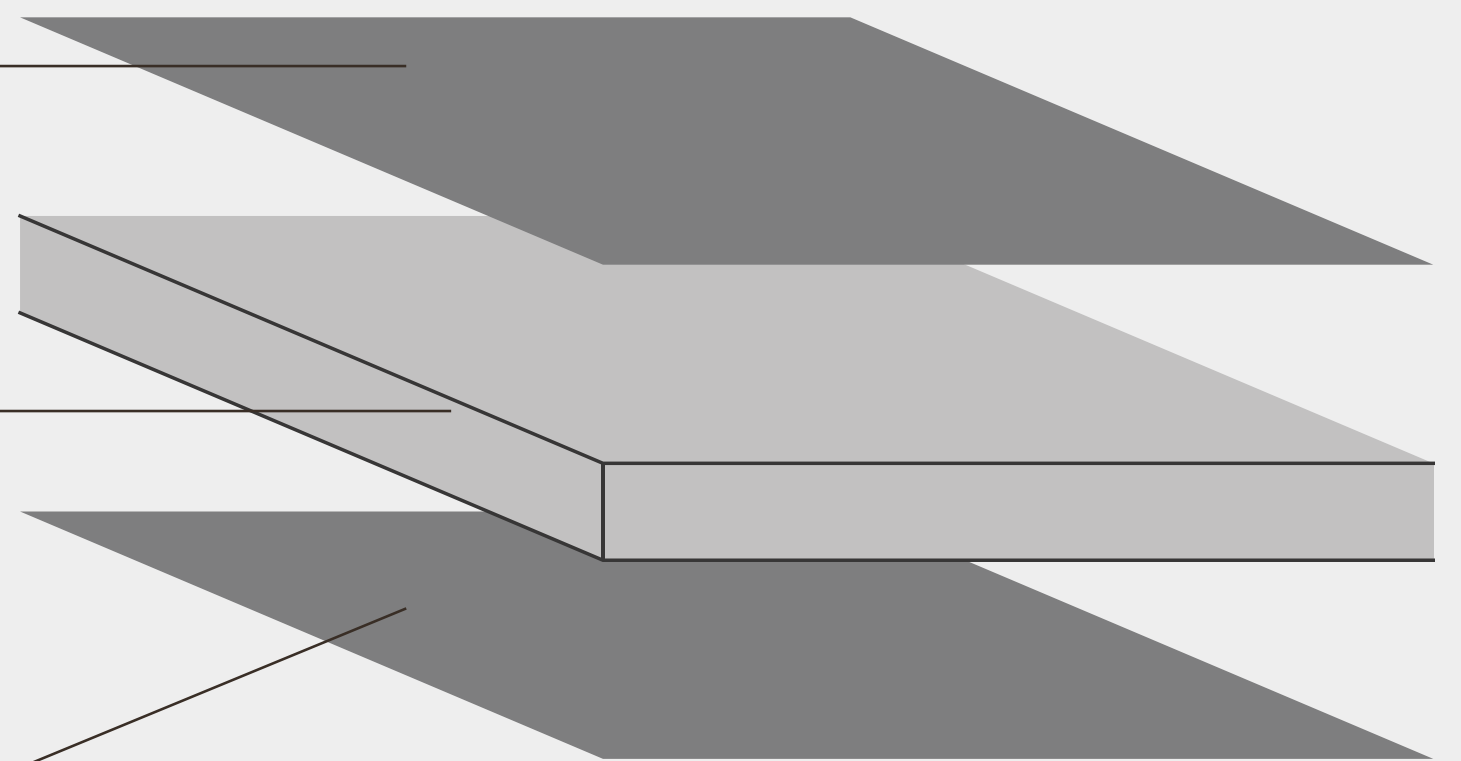

松美板符合以下品質規範

1. CNS 2215
2. 綠建材認證
3. JIS Z 2801
4. 日本大臣認證 F☆☆☆☆
5. FSC™ 產銷監管鏈驗證
(可根據要求提供 FSC 認證產品)

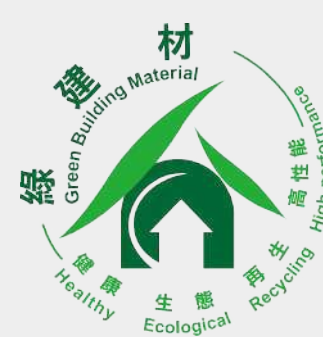

F☆☆☆☆



產品特色

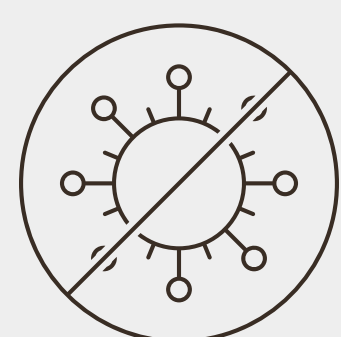

抗菌



防髒汙

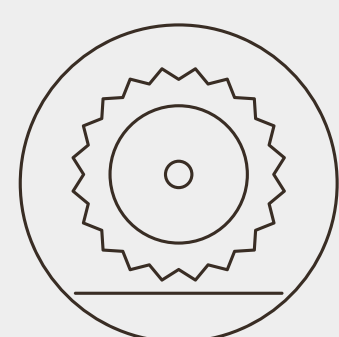

耐磨



防潑水



易清潔

松美板



人造石；石英石

松華從 2005 年開始獨家代理韓國現代集團人造石 Hanex 及石英石 Hanstone，同類產品韓國市占率前三大。



Hanex



Hanex 人造石擁有豐富的色彩組合和色調、質地，帶給您無盡的設計空間。光滑和耐用的表面可以減少維護及清潔時間，且毛細孔小，不易吃色。可使用在不同空間檯面，例如：廚房檯面、餐桌、中島檯面、衛浴檯面所有桌面等等。

規格尺寸：760x3070x6mm、
760x3680x12mm

產品應用：廚房檯面、餐桌、中島檯面、
衛浴檯面、電視牆、衛浴牆面等等。





HanStone

HanStone
By Hyundai L&C

HanStone 內含優質石英成分，毛細孔極小，硬度高，品質穩定一致。紋理靈感來自大自然，與天然大理石極為相似，花紋典雅，非常適合做為立面及檯面。

規格尺寸：1400x3000x20mm、
1600x3200x20mm、
1650x3300x20mm

產品應用：廚房檯面、餐桌、中島檯面、衛浴檯面、電視牆、衛浴牆面等等。

石材符合以下品質規範

1. Greenguard Certification
2. Greedguard-Gold-Certification
3. SGS Certification
4. US Green Building Coubcil
5. ISO-19712
6. NSF-1R590、NSF-1R591



產品特色

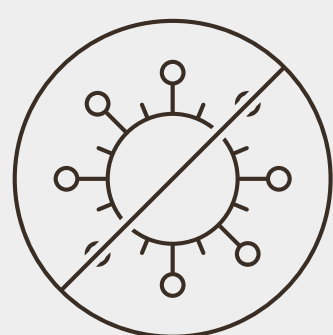

抗菌

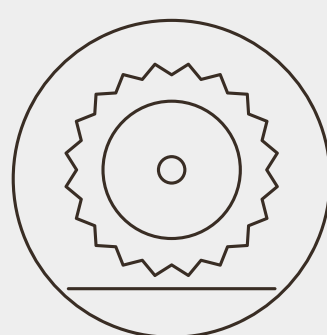

耐刮



高施工性



預防病菌



防髒汙

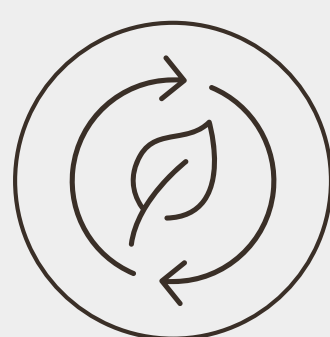

環境友善

Hanex

HanStone

